



LEVIOR s.r.o.  
Tovačovská 3488/28  
750 02 Přerov  
CZ61973939

**Návod k použití**  
**Vysavač FESTA s oklepem 30 lt 1600W**

**Položka č.: 28345**

**Model č.: JN208G**



**Před použitím si přečtěte si manuál.**

### **Bezpečnostní upozornění**

- Nepoužívejte v blízkosti hořlavých kapalin, plynů nebo v oblasti s požadavky na ochranu proti výbuchu, chraňte před ohněm.
- Před čištěním nebo opravou vypněte vypínač a vytáhněte zástrčku, abyste předešli riziku požáru.
- Hadice a tělo mohou způsobit elektrostatický náboj, věnujte tomu pozornost.
- Nešlapejte a netahejte za skládací hadici. Pokud je hadice poškozená, nepokračujte v používání.
- Nepřivírejte přívodní kabel do dveří a nepoužívejte kabel k tahání vysavače, kabel chraňte.
- Při používání chraňte vlastní bezpečnost, držte tělo v dostatečné vzdálenosti od sacích nebo aktivních částí vysavače.
- Neponořujte celý stroj do vody, nedotýkejte se zástrčky mokřýma rukama nebo mokřým ručníkem, aby nedošlo k úrazu elektrickým proudem.
- Napětí musí být v souladu s napětím napájecího zdroje, nepoužívejte jej mimo rozsah napětí.
- Udržujte čistotu, pokud je v nádrži hodně prachu může být sací schopnost vysavače snížena.

### **Varování**

- Nenechávejte v hadici, těle zbytky skla, cvočků, železa a jiných ostrých nečistot, jinak by došlo k poškození hadice, filtračního sáčku atd.
- Nevysávejte horké, hořící a žíravé, hořlavé a výbušné předměty, vyhněte se riziku požáru nebo úrazu elektrickým proudem.
- Vysávání vlasů, papíru, cementu, vápna, tmelu, lepkavých předmětů snadno zablokuje vysavač, způsobí požár, nedoporučujeme tyto předměty vysávat.
- Vysavač nepoužívejte delší dobu, když je ucpaný přívod vzduchu, jinak dojde k poškození vysavače.
- Při abnormálním zvuku přestaňte přístroj používat, zkontrolujte jej a vyčistěte.
- Nedovolte dětem používat příslušenství vysavače jako hračku, aby nedošlo k nehodě.
- Vytáhněte zástrčku, když vysavač nepoužíváte, v pracovním stavu jej neopouštějte.
- Nenechávejte vysavač ani kabel v blízkosti zdrojů tepla, chraňte je před ohněm.
- Nepoužívejte poškozenou šňůru a zástrčku, pokud jsou přerušené, musí být opraveny odborníky.
- Tento vysavač není určen pro použití dětmi, osobami se sníženými fyzickými, smyslovými nebo duševními schopnostmi.

### **Informace o vysavači**

- automatické čištění
- výkonný a kompaktní
- mokré a suché vysávání
- vícenásobný systém vzduchových filtrů zaručuje hygienické čištění
- speciální parkovací poloha pro snadné použití a úsporu místa
- otočná kolečka usnadňují pohyb
- příslušenství pro mokré vysávání
- uživatelsky příjemný design

### **Technická data**

Položka č.	28345
Model č.	JN280G
Napětí	220 - 240 V
Frekvence	50/60 Hz
Příkon	1200 W, 1400 W, 1600 W
Sací výkon	≥ 17 kPa
Třída ochrany	II
Hmotnost	5,4 kg

## Hlavní součásti

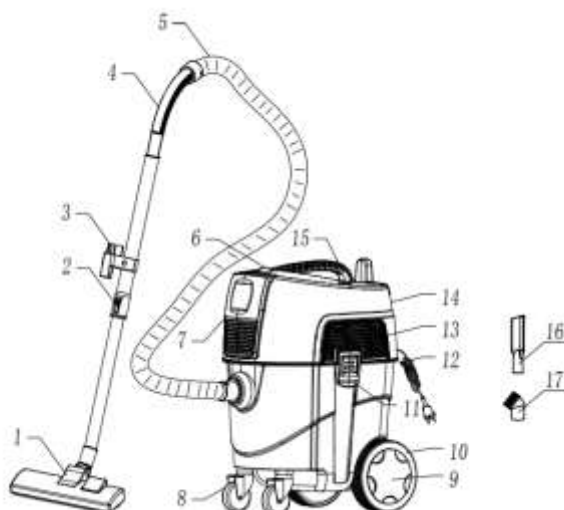

1. podlahový kartáč
2. kovová teleskopická trubka
3. háček
4. spojka hadice
5. hadice
6. ON/OFF vypínač
7. panel
8. otočné kolo
9. krycí deska
10. velké kolo
11. zámek
12. napájecí kabel
13. kryt výstupu vzduchu
14. rukojeť
15. malá tryska
16. velká tryska

## Sestavení vysavače

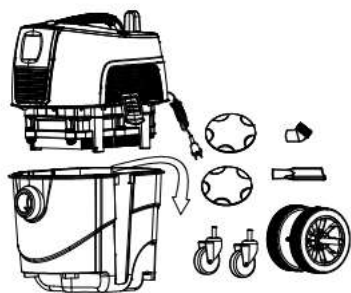

Uvolněním západky otevřete kryt, vyjměte kola a příslušenství.



Sestavte velké kolo.

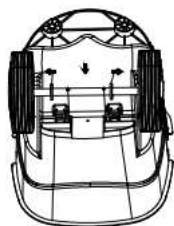

Zatlačením nainstalujte kola do připravených otvorů.

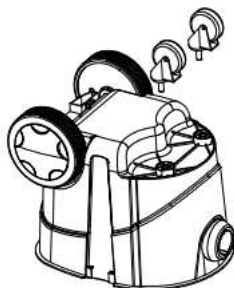

Zatlačením nainstalujte dvě pojezdová kola do otvorů.



Nasad'te vrchní díl vysavače a upevněte ho.

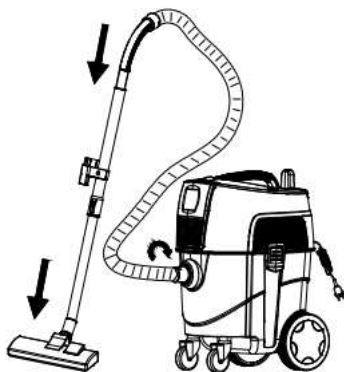

Vložte hadicovou spojku do sacího otvoru stroje, otočte jej na místo ve směru hodinových ručiček. Vložte koleno do kovové trubky a do druhého konce trubky vložte podlahový kartáč.



Pro zapnutí vysavače stiskněte tlačítko „I“.

Pro vynutí vysavače stiskněte tlačítko „0“.

Automatický režim – pozice „II“: při použití přídatné zásuvky vysavač začne pracovat synchronně s nářadím připojeným v této zásuvce. Když nářadí vypnete, vysavač přestane pracovat také.

Upozornění: během provozu stroje se každých 20 s spustí funkce oklepu filtru a vy můžete zaznamenat zvýšenou hlučnost. Toto je normální, nemusíte se obávat a můžete pokračovat.



Po ukončení práce vypněte vysavač spínačem na pozici „0“.  
Příslušenství lze uložit do držáků na vysavači.



## Vyčištění vysavače a prachového filtru

Pokud je vysavač plný, vyčistěte ho co nejdříve.



Uvolněte přezky a odstraňte horní kryt vysavače.



Vyprázdněte hlavní nádobu.

Pokud je vysavač vybaven prachovými sáčky, vyjměte je a vyhoďte.



HEPA filtr uvolníte otočením proti směru hodinových ručiček. Při vkládání filtru ho otočte opačným směrem.

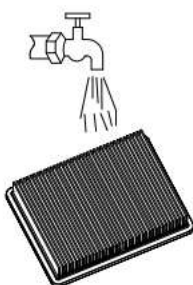

Umyjte HEPA filtr pod tekoucí vodou, nepoužívejte kartáč.

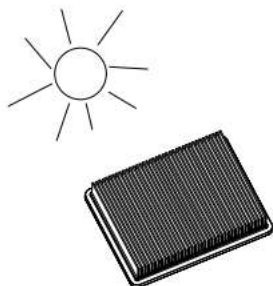

Nechejte HEPA filtr uschnout. Lze jej sušit na slunci.

## Údržba

- Pro prodloužení životnosti přístroje jej nepoužívejte déle než 20 min v kuse.
- Pro prodloužení životnosti přístroje po každém použití vyčistěte filtr.
- Při použití vysavače na mokré vysávání jej po použití vylejte a usušte. Zabráníte tak korozi přístroje.
- Povrch vysavače čistěte suchým hadříkem, aby voda nevnikla do vysavače a nezpůsobila zkrat.

## Řešení problémů

Problém	Možná příčina	Způsob řešení
Vysavač nefunguje	<ol style="list-style-type: none"><li>1. Zkontrolujte, že je napájecí zástrčka správně zastrčena v zásuvce.</li><li>2. Zkontrolujte, že zásuvkou prochází proud.</li><li>3. Zkontrolujte, že je spínač zapnutý.</li></ol>	<ol style="list-style-type: none"><li>1. Znovu zasuněte zástrčku do zásuvky.</li><li>2. Ujistěte se, že zásuvkou prochází proud.</li><li>3. Zapněte vypínač.</li></ol>
Sací schopnost vysavače se snižuje	<ol style="list-style-type: none"><li>1. Zkontrolujte, že nejsou kartáč, hadice či trubice ucpané.</li><li>2. Zkontrolujte, zda není vysavač plný.</li><li>3. Zkontrolujte, zda není filtr ucpaný.</li></ol>	<ol style="list-style-type: none"><li>1. Vyčistěte kartáč, hadici, trubici.</li><li>2. Vyprázdněte vysavač.</li><li>3. Vyčistěte filtr.</li></ol>
Výstup horkého vzduchu	<ol style="list-style-type: none"><li>1. Zkontrolujte, zda je sání normální.</li><li>2. Ujistěte se, že vysavač nepoužíváte déle jak 20 minut.</li></ol>	<ol style="list-style-type: none"><li>1. Horký vzduch vzniká zahříváním motoru, je to běžné.</li><li>2. Před dalším použitím vypněte vysavač na 20 min.</li></ol>

## Význam symbolů na štítku



	Odpovídá příslušným požadavkům EU.
	Před použitím si přečtěte návod k použití.
	Používejte ochranu sluchu a zraku
	Zařízení druhé třídy ochrany, dvojitá izolace
	Elektroodpad, viz dále.

## Likvidace odpadu

Obalový materiál vyhoďte to příslušného kontejneru na tříděný odpad.



Podle evropské směrnice EU 2012/19 se elektrická a elektronická zařízení nesmí likvidovat jako směsný odpad, ale je nutné je odevzdat k ekologické likvidaci do zpětného odběru elektrozařízení na určených sběrných místech.

**Dovozce:** Levior s. r. o., Tovačovská 3488/28, Přerov 75002

## EC Prohlášení o shodě

Výrobce Levior s.r.o. • Tovačovská 3488, CZ-750 02 Přerov prohlašuje, že následně označené přístroje svojí koncepcí a konstrukcí i provedeními uvedenými na trhu splňují níže uvedené požadavky Evropské unie. Toto prohlášení se vydává na výhradní odpovědnost výrobce.

### Předmět deklaráce-identifikace produktu:

Produkt: Vysavač FESTA s oklepem 30 lt 1600W  
Model č.: JN208G  
Položka č.: 28345

splňují následující odpovídající normy, včetně jejich případných pozměňujících příloh, kterými se prohlašuje shoda s následujícími odpovídajícími ustanoveními:

#### 2014/30/EU:

EN IEC 55014-1:2021  
EN IEC 55014-2:2021  
EN IEC 61000-3-2:2019+A1:2021  
EN 61000-3-3:2013+A1:2019+A2:2021

#### 2014/35/EU:

EN 62233:2008  
EN 60335-2-2:2010+A11:2012+A1:2013  
EN 60335-1:2012+A11:2014+A13:2017+A1:2019+A2:2019+A14:2019+A15:2021

Kompletaci technické dokumentace 2014/30/EU a 2014/35/EU provedl Ondřej Marek se sídlem na adrese výrobce. Technická dokumentace (2014/30/EU a 2014/35/EU) je k dispozici na adrese výrobce.

**Místo a datum vydání ES prohlášení o shodě:** Přerov, 1. 10. 2024

Osoba oprávněná vypracovat ES prohlášení o shodě jménem výrobce (podpis, jméno, funkce):

  
Tovačovská 3488/28, 750 02 Přerov  
IČO 61973939 DIČ CZ61973939  
tel.: 581 746 256-B, fax: 581 746 255



Ondřej Marek  
managing director Levior s.r.o.



LEVIOR s.r.o.  
Tovačovská 3488/28  
750 02 Přerov  
CZ61973939

**Instructions for use**  
**Vacuum cleaner FESTA with pulse filter cleaning 30 lt 1600W**

Item No.: 28345  
Model No.: JN208G



**Read manual carefully before use.**

### **Safety warnings**

- Don't use in flammable liquid, gas, or with explosion-proof requirements region, protect from fire.
- Turn off the switch and take off plug before clean or repair to avoid the risk from fire.
- Hose and the body may cause electrostatic pay attention to this.
- Don't trample, pulling folding hose. When hose is damaged, do not continue use.
- Don't let the power cord clamp in the crack of the door or use cord pulling the vacuum cleaner, protect the cord.
- Protect own safety when use, keep the body away from the vacuum cleaner suction or activity parts.
- Avoid put the whole machine in the water, don't touch the plug with wet hands or a wet towel, to prevent electric shock.
- Voltage must be consistent with the power supply voltage, don't use beyond the voltage range.
- Keep clean when the tank has a lot of dust, absorption ability may be lower.

### **Warning**

- Don't let the glass, tack, iron and other sharp debris remaining in the hose, body, otherwise it will damage the hose, filter bag, etc.
- Don't vacuum hot, fire and caustic, flammable and explosive objects, avoid the risk from fire or electric shocking.
- Vacuuming of hair, paper, cement, lime, putty powder, sticky objects will easily block the vacuum cleaner, caused fire, not recommend suction these objects.
- Don't use long time when the air inlet is blocking, otherwise will damage the vacuum cleaner.
- Stop use when abnormal sound, check it and clean.
- Please don't let children use vacuum cleaner accessories as a toy to prevent the accident.
- Pull off the plug when the vacuum cleaner not use, in working status do not leave.
- Don't keep the vacuum or cord near the hot sources, protect from fire.
- Don't use damaged cord and plug, if they are broken, must be repaired by professionals.
- This vacuum cleaner is not intended for use by children, persons with reduced physical, sensory or mental capabilities.

### **About vacuum cleaner**

- automatic cleaning
- powerful and compact
- wet and dry vacuuming
- multiple air filter system guarantees a hygienic cleaning
- special parking position for easy use and space saving
- rotary wheels facilitate moving
- wet vacuuming accessories
- user-friendly design

### **Technical data**

Item No.	28345
Model No.	JN280G
Rated voltage	220 - 240 V
Rated frequency	50/60 Hz
Rated power	1200 W, 1400 W, 1600 W
Vacuum	$\geq 17$ kPa
Weight	5,4 kg
Protection class	II

## Main components

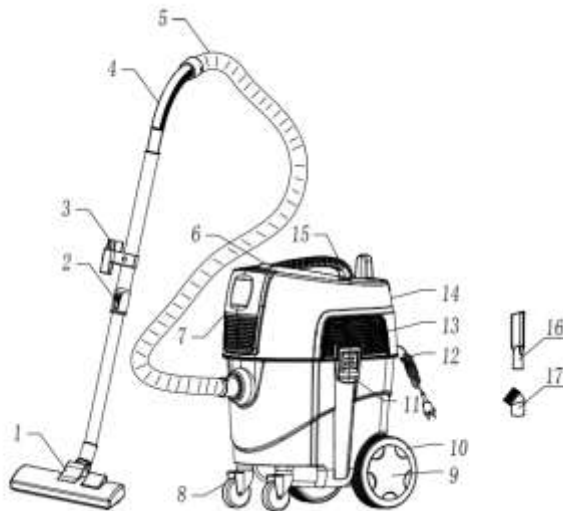

17. floor brush
18. metal telescopic tube
19. hook
20. hose connector
21. hose
22. ON/OFF switch
23. panel
24. castor wheel
25. cover plate
26. big wheel
27. lock catch
28. power cord
29. air outlet plate cover
30. handle
31. small nozzle
32. round nozzle

## Vacuum cleaner installation

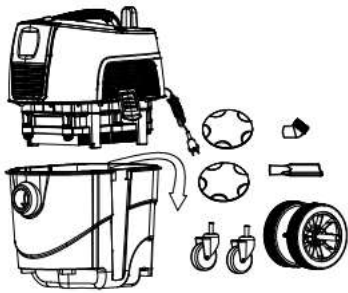

Release the lock catch to open the up housing, take out wheels and accessories.



Load the two cover plates into big wheel respectively.

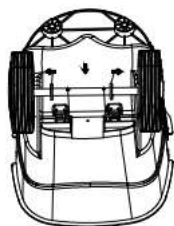

One on each side of the two gaskets. When the two holes on the wheel axle are aligned with the two columns on the barrel, press down with force.



Press down firmly to install the two castor wheels into the holes.



Put the nose on and buckle it.

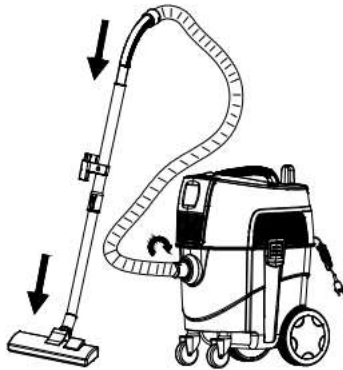

Insert the hose connector into the suction port of the machine, rotate it in place clockwise, insert the elbow into the metal pipe, and insert the other end of the metal pipe into the floor brush.



Press the button “I” and the machine works.

Press the button “0” to shut down the machine.

Automatic mode – position “II”: when using an additional socket, the vacuum cleaner starts working synchronously with the tool connected to this socket. When you turn off the tool, the vacuum cleaner also stops working.

Notice: during the operation of the machine, the automatic dust shaking function will be started every 20s, and you will hear the sound. This is the normal working state, so you don't need to worry.



After the machine is used, the switch button returns to zero “0”. The accessory socket on the meal expansion tube is inserted into the plug-in slot on the machine head, and other accessories can be inserted into other accessory slots.



### **To replace dust barrel**

It the dust barrel is full, please empty it as soon as possible.



Release the buckle and remove the up housing assembly.



Clean up the garbage.  
The dust bag is taken out and thrown into the garbage can (if equipped with paper bags).  
Put the garbage in the garbage can.

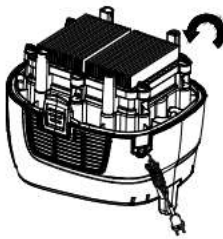

Turn anticlockwise as shown in the figure to release six locking hooks and take out the HEPA filter.  
Notice: when loading the HEPA filter, turn the lock hook in the opposite direction.

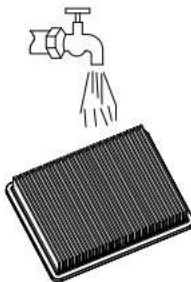

Wash the HEPA filter under tap water instead of brush.

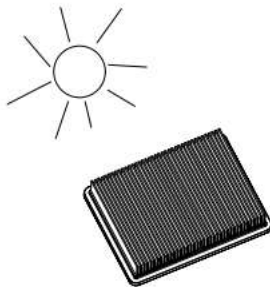

The HEPA filter can be dried in the sun or naturally.

## Maintenance

- In order to lengthen the life time, single using time is better not more than 20 minutes.
- In order to lengthen the life time, clean the body, filter and dustbag after use.
- Clean the dirty water after using to prevent the rusting or corrosion of barrel.
- Clean the surface of vacuum cleaner with dry cloth to prevent water into vacuum cleaner caused short circuit even vacuum cleaner burning.

## Common fault guides

Fault	Possible reason	Handling method
Motor failure	<ol style="list-style-type: none"> <li>4. Check power plug if it is wired up properly.</li> <li>5. Check power socket if it is electricity.</li> <li>6. Check the switch if it is turned on.</li> </ol>	<ol style="list-style-type: none"> <li>4. Reput the plug into the socket.</li> <li>5. Make sure the power socket is electricity.</li> <li>6. Turn on the switch.</li> </ol>
Suction abate	<ol style="list-style-type: none"> <li>4. Check brush, hose and telescopic tube if they are blocked.</li> <li>5. Check dustbag if it is with full dust.</li> <li>6. Check the filter it it is blocked.</li> </ol>	<ol style="list-style-type: none"> <li>1. Clean the blockages.</li> <li>2. Clean the dustbag.</li> <li>3. Clean the filter.</li> </ol>
Hor air outlet	<ol style="list-style-type: none"> <li>3. Check the sucktion if it is normal.</li> <li>4. Check the using time if it is more than 20 minutes.</li> </ol>	<ol style="list-style-type: none"> <li>3. The hot air from vacuum cleaner is caused by motor heat conducting. It's common, continue to use.</li> <li>4. Turn off to rest 20 minutes before use again.</li> </ol>

## Meaning of symbols on label



	Meets relevant EU requirements
	To reduce the risk of injury, user must read instruction manual
	Wear hearing and eye protection
	Class II appliance
	Electrical waste, see below.

## Waste disposal

The packaging is wholly composed of environmentally-friendly materials that can be disposed of at a local collection points.



According to the European Directive (EU) 2012/19, electrical and electronic equipment may not be disposed of as mixed waste, but it is necessary to return them for ecological disposal to the return of electrical equipment at designated collection points.

**Importer:** Levior s. r. o., Tovačovská 3488/28, Přerov 75002

# EC Declaration of Conformity

Manufacturer Levior s.r.o. • Tovačovská 3488, CZ-750 02 Přerov declares that the subsequently marked devices, based on their concept and construction, as well as the designs listed on the market, meet the requirements of the European Union listed below. This declaration is issued under the sole responsibility of the manufacturer.

## Subjects of declaration-product identification:

Product: Vacuum cleaner FESTA with pulse filter cleaning 30 lt 1600W  
Model No.: JN208G  
Item No.: 28345

comply with the following harmonized standards, including their amending annexes, if any, by which conformity with the following harmonization provisions is declared:

### 2014/30/EU:

EN IEC 55014-1:2021  
EN IEC 55014-2:2021  
EN IEC 61000-3-2:2019+A1:2021  
EN 61000-3-3:2013+A1:2019+A2:2021

### 2014/35/EU:

EN 62233:2008  
EN 60335-2-2:2010+A11:2012+A1:2013  
EN 60335-1:2012+A11:2014+A13:2017+A1:2019+A2:2019+A14:2019+A15:2021

The completion of technical documentation 2014/30/EU and 2014/35/EU was performed by Ondřej Marek with his registered office at the manufacturer's address. The technical documentation (2014/30/EU and 2014/35/EU) is available at the manufacturer's address.

**Place and date of issue of the EC declaration of conformity:** Přerov, 1. 10. 2024

Person authorized to draw up the EC declaration of conformity on behalf of the manufacturer (signature, name, function):

  
Tovačovská 3488/28, 750 02 Přerov  
IČO 61973939 DIČ CZ61973939  
tel.: 581 746 256-8, fax: 581 746 255

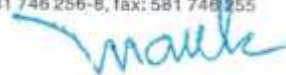

Ondřej Marek  
managing director Levior s.r.o